

情報検索演習

第2回資料

CD-ROM検索の基本

鶴見大学

2008年10月1日

江草由佳

国立教育政策研究所

yuka@nier.go.jp

本日のお品書き

- 第1回演習課題の講評
- CD-ROM版情報検索の演習
- CD-ROM検索の基本
 - 第2回演習課題：CD-ROM検索・印刷
 - 第3回演習課題：CD-ROMブラウズ

第1回演習課題：問題1の解説

- 問題1: 「IE」以外の「Webブラウザ」を検索する
- 基本的な考え方:
 - 論理差(not)を使う、図・・・ではできていた！
 - Notの場合は**順序が重要**
 - 順序を変えると意味が逆になる
 - IE not Webブラウザ
 - IEからWebブラウザを除いたもの
 - Webブラウザ not IE
 - WebブラウザからIEを除いたもの

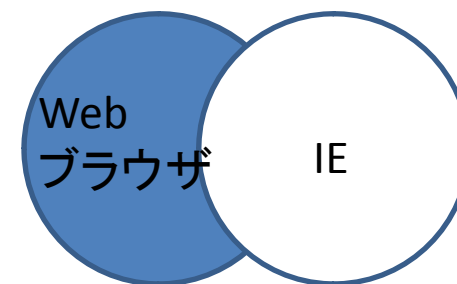

第1回演習課題：問題4の解説

- 問題4: CAT, CATS, CATV, CATEGORYのうち、CAT, CATS, CATVのみがヒットするような検索

- 基本的な考え方:

– トランケーションの

– 前方一致を使う

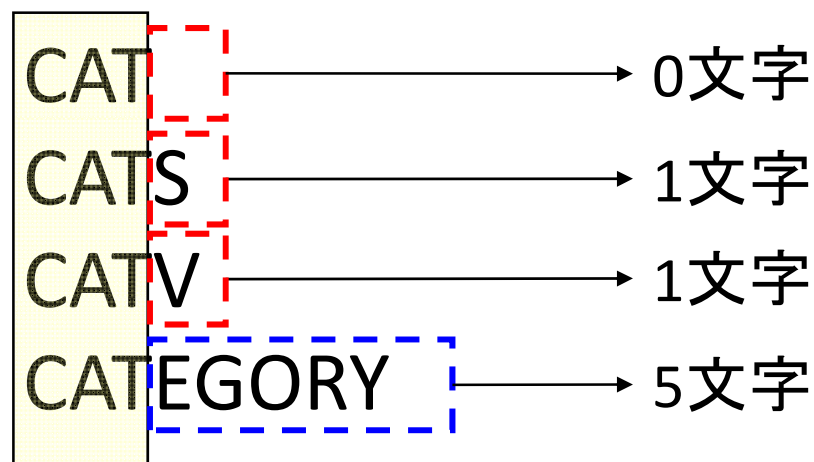

CD-ROM版情報検索の演習

1. 検索プログラムのインストール: 資料p.1～
 - 次回以降も毎回する必要がある
 - ↑再起動するとアンインストールされてしまうため

2. 検索の大まかな流れ: 資料p.8
3. 印刷(保存): 資料p.4
 1. 検索画面の保存方法→次のスライド
 2. 検索結果の保存方法→次の次のスライド
4. 検索の基本
 1. 論理検索(検索フィールド内/間)
 2. トランケーション
 3. 範囲検索
 4. ブラウズ

人物略歴情報

- 人物・人材データベース「WHO」(日外アソシエーツ)から、現在活躍中の俳優・女優・歌手・タレントなど7,273人を収録
- 検索項目
 - 姓名:芸名、本名、ヨミもある
 - 例:和田アキ子、ワダアキコ、飯塚現子、イズカアキコ
 - 職業:ヨミもある
 - 例:作曲家、サッキョクカ
 - 出身地:都道府県しかない場合もある
 - 例:東京、東京・永田町、東京市、東京市王子区、東京都、東京都・お茶の水、東京都千代田区、東京都千代田区永田町
 - 生年月日:YYYYMMDD(年4桁、月2桁、日2桁)
 - 例:19031216,19891115,19911208
 - キーワード(件名):ヨミもある
 - 例:文化座、ブンカザ

CD-ROM版情報検索の演習

1. 検索プログラムのインストール: 資料p.1～
 - 次回以降も毎回する必要がある
 - ↑再起動するとアンインストールされてしまうため
2. 検索の大まかな流れ: 資料p.8

3. 印刷(保存): 資料p.4
 1. 検索画面の保存方法→次のスライド
 2. 検索結果の保存方法→次の次のスライド
4. 検索の基本
 1. 論理検索(検索フィールド内/間)
 2. トランケーション
 3. 範囲検索
 4. ブラウズ

検索画面のコピー/貼り付け

- コピー

- 検索画面をアクティブにする
- **Alt** を押しながら **Print Screen**



- 貼り付け

- Wordを起動する
- 「貼り付け」

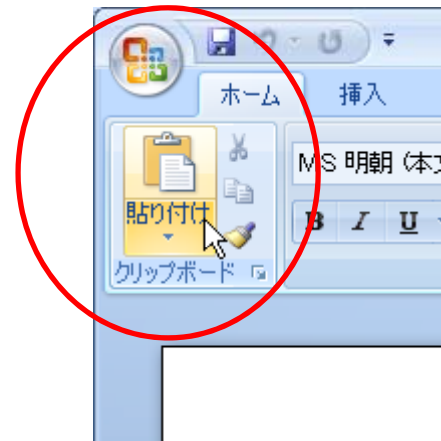

一覧表示、詳細表示の コピー/貼り付け

• コピー

- コピーしたい部分をドラッグして範囲指定し反転させる
- 「編集(E)」→「コピー(Y)」

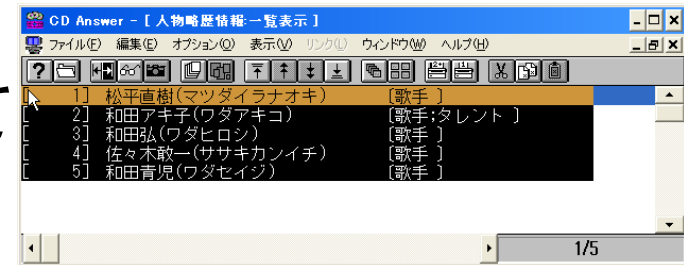

• 貼り付け

- Wordを起動する
- 「貼り付け」

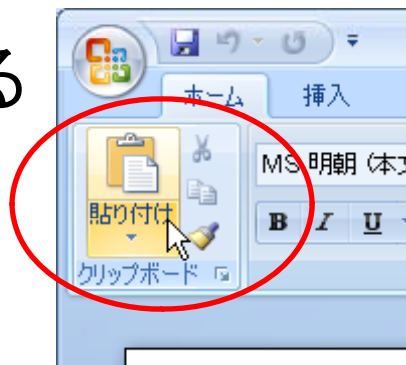

第2回演習課題： CD-ROM検索・印刷

1. 検索プログラムのインストール
2. データベースを検索
 1. データベースを選択：**雑誌記事情報**
 2. 検索実行(なんでもよい) **ただし2件以上ヒットするもの**
例) 論題中の単語:「印象」、出版年月日:「2002*」
 3. **2件目**の検索結果の表示
 4. Wordに保存(ファイル名: **kadai02.doc**)
 - ヘッダに「**第?回演習課題: CD-ROM検索・印刷**」「**講義名**」「**学籍番号**」「**氏名**」「**提出日**」をつけること
 - 必ず**1ページ**にまとめること!
 - **検索画面、一覧表示、詳細表示**を含めること(1ページに収まるように適度に省略すること)
 5. **2分割印刷**

CD-ROM検索基本機能(1)

--ブラウザとクリア--

- ブラウズ機能

- 登録されている検索語の一覧を見る
- 注: ボタンを押すまえに「あ」にしておく



- 新しく検索する(検索条件をクリア) [テキスト47p.]

- 「全ての検索条件を消去」ボタン
- 「カーソルをおいた検索条件のみ消去」ボタン

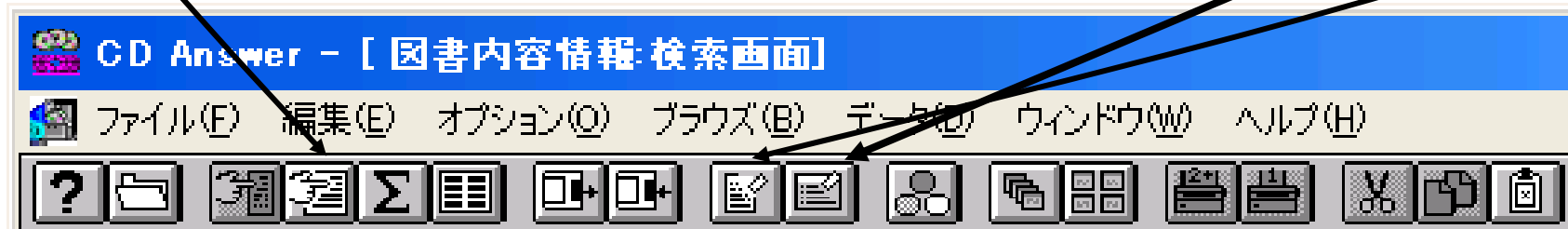

実演・演習：ブラウザ機能

- 最初に、必ずブラウザ機能を最初に使ってどんな検索語があるか確かめてみるようにしましょう！
- 演習：すべての検索項目でブラウザ機能を使ってみて、ざっと眺めてみましょう
- 演習：「人物略歴情報」で「職業」が「司会」をブラウザ機能で調べてみましょう

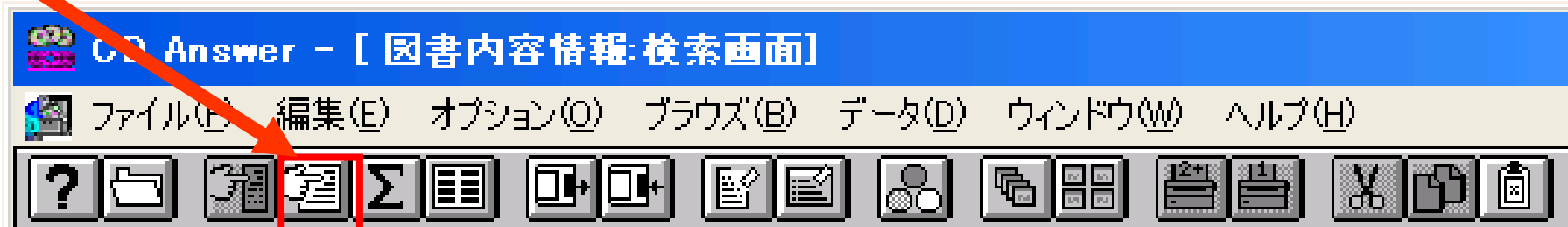

第3回演習課題：CD-ROMブラウザ

- 第3回演習課題：CD-ROMブラウザを人物略歴情報までやりなさい。（講義Webページからでも用紙はダウンロードできます。）

本日のお品書き

- 第1回演習課題の講評
- CD-ROM版情報検索の演習
- CD-ROM検索の基本
 - 第2回演習課題：CD-ROM検索・印刷
 - 第3回演習課題：CD-ROMブラウズ